

Prowadnica kulkowa VersalitePlus+

Ball bearing slides VersalitePlus+

Шариковая направляющая VersalitePlus+

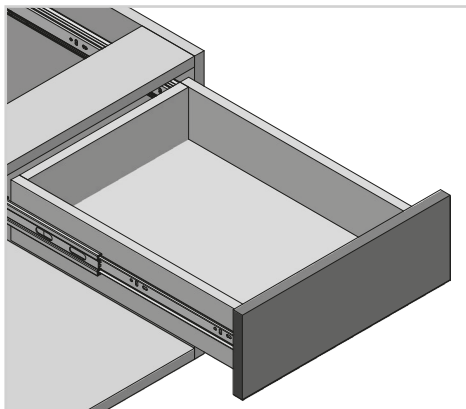

ZASTOSOWANIE / APPLICATION / ПРИМЕНЕНИЕ



PARAMETRY / CHARACTERISTICS / ХАРАКТЕРИСТИКИ

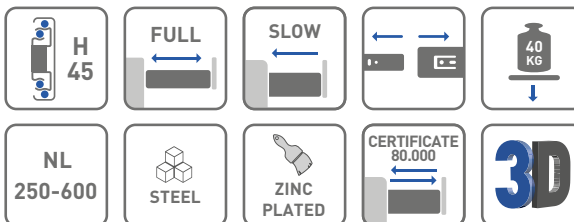



PAKOWANIE / PACKING / УПАКОВКА

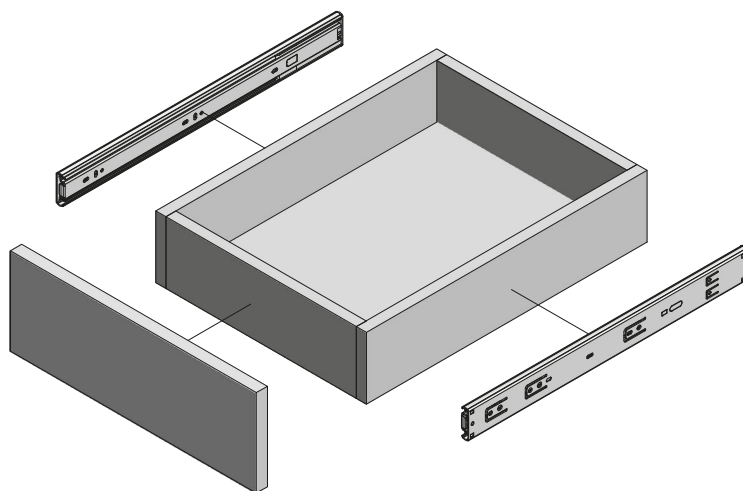

INFORMACJE DODATKOWE / ADDITIONAL INFORMATION / ДОПОЛНИТЕЛЬНАЯ ИНФОРМАЦИЯ

PROWADNICA 2 SZT.
DRAWER SLIDES 2 PCS.
НАПРАВЛЯЮЩИЕ 2 ШТ.



NL mm		AV mm
250	PK-L-H45-250-B	52
300	PK-L-H45-300-B	4
350	PK-L-H45-350-B	-
400	PK-L-H45-400-B	-
450	PK-L-H45-450-B	-
500	PK-L-H45-500-B	-
550	PK-L-H45-550-B	-
600	PK-L-H45-600-B	-
250	PK-L-H45-250-B-20	52
300	PK-L-H45-300-B-20	4
350	PK-L-H45-350-B-20	-
400	PK-L-H45-400-B-20	-
450	PK-L-H45-450-B-20	-
500	PK-L-H45-500-B-20	-
550	PK-L-H45-550-B-20	-
600	PK-L-H45-600-B-20	-

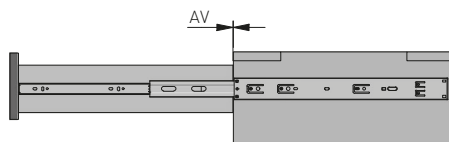

NL = długość nominalna prowadnicy
nominal slide length
номинальная длина направляющей

AV = strata wysuwu
extension loss
потеря выдвижения

UWAGI MONTAŻOWE / MOUNTING INFORMATION / ТЕХНИЧЕСКОЕ ПРИМЕЧАНИЕ:

Dla prawidłowego działania szuflady jej szerokość nie może przekraczać długości nominalnej prowadnicy.

For proper drawer operation, the width of the drawer can not exceed the nominal slide length.

Для правильной работы направляющей рекомендованная ширина ящика не должна превышать номинальной длины направляющей.

PLANOWANIE / PLANNING / ПРОЕКТИРОВАНИЕ

szerokość szuflady / drawer width /
ширина ящика

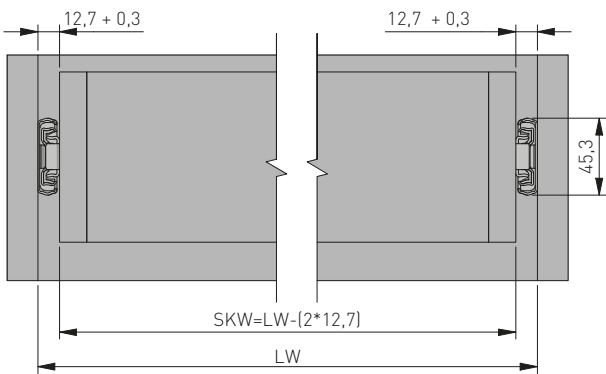

LW = wewnętrzna szerokość szafki / inner cabinet width / внутренняя ширина корпуса
SKW = szerokość szuflady / drawer width / ширина ящика

szuflada standardowa / standard drawer /
стандартный ящик

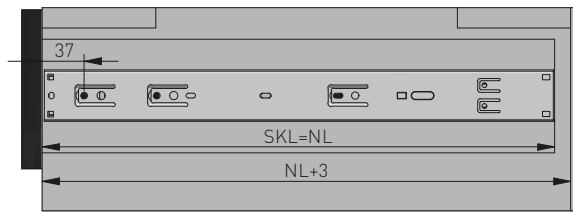

szuflada wewnętrzna / inner drawer /
внутренний ящик

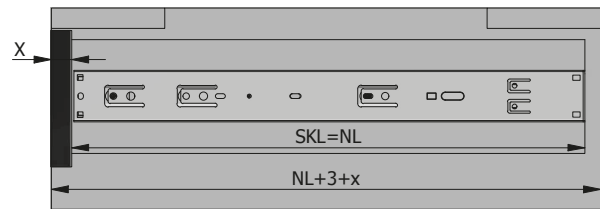

X = grubość frontu / drawer front thickness / толщина фасада
SKL = głębokość szuflady / drawer depth / глубина ящика

NL = długość nominalna prowadnicy / nominal slide length / номинальная длина направляющей

rozstaw otworów montażowych /
spacing of mounting holes /
монтажные отверстия

